

電動機器・電動工具

ベビーホイスト

- 高所作業車
- レンタカー
- 建設機械
- 土木機械
- 溶接機
- 照明機
- 電動工具
- 電動機器



非常停止付きペンダントスイッチ
(ケーブル長10m)
型式:HS803ES-TK



無線送信機
型式:TX15-3015TKK



操作中継コード(オプション)10m
型式:AP-052914-B

BH-N930

ベビーホイスト仕様

BHシリーズ仕様

型式	揚程 (m)	定格荷重 (kg)	高速巻上速度 (m/min)		低速巻上速度 (m/min)		モータ出力 (W)	ワイヤロープ (m)	つり金具	操作スイッチ	操作中継コード (m)オプション	本体重量 (kg)
			1層目	最外層	1層目	最外層						
BH-N320	20	60	24	28	-	-	300	φ3.5×21	スィベルフック	平コネクタ10m	平コネクタ10m	8.5
BH-N330	30	50	25	31	-	-	300	φ3.2×31	スィベルフック	平コネクタ10m	平コネクタ10m	8.5
BH-N420	20	160	9	11	2.5	3	400	φ5×21	ラッチロックフック	無線送信機	無線送信機	15
BH-N430	30	130	10	13	2.7	3.5	400	φ5×31	ラッチロックフック	無線送信機	無線送信機	15
BH-N430R	30	130	10	13	2.7	3.5	400	φ5×31	ラッチロックフック	無線送信機	無線送信機	15
BH-N720	20	130	18	23	6	6.5	600	φ5×21	ラッチロックフック	無線送信機	無線送信機	15
BH-N720R	20	130	18	23	6	6.5	600	φ5×21	ラッチロックフック	無線送信機	無線送信機	15
BH-N730	30	110	19	27	6.5	7.5	600	φ5×31	ラッチロックフック	無線送信機	無線送信機	15
BH-N730R	30	110	19	27	6.5	7.5	600	φ5×31	ラッチロックフック	無線送信機	無線送信機	15
BH-N740	40	100	20	30	6.5	8	600	φ4×41	ラッチロックフック	無線送信機	無線送信機	15
BH-N740R	40	100	20	30	6.5	8	600	φ4×41	ラッチロックフック	無線送信機	無線送信機	15
BH-N815	15	250	9	11	2.9	3.2	580	φ5×16	ラッチロックフック	無線送信機	無線送信機	17
BH-N815R	15	250	9	11	2.9	3.2	580	φ5×16	ラッチロックフック	無線送信機	無線送信機	17
BH-N820	20	230	9	12	3	3.7	580	φ5×21	ラッチロックフック	無線送信機	無線送信機	17
BH-N820R	20	230	9	12	3	3.7	580	φ5×21	ラッチロックフック	無線送信機	無線送信機	17
BH-N830	30	180	10	14	3.2	4.5	580	φ5×31	ラッチロックフック	無線送信機	無線送信機	19
BH-N830R	30	180	10	14	3.2	4.5	580	φ5×31	ラッチロックフック	無線送信機	無線送信機	19
BH-N930	30	200	15	21	5	6	800	φ5×31	ラッチロックフック	無線送信機	無線送信機	19
BH-N930R	30	200	15	21	5	6	800	φ5×31	ラッチロックフック	無線送信機	無線送信機	19
BH-N950	50	100	17	26	6	9	800	φ4×51	ラッチロックフック	無線送信機	無線送信機	19
BH-N950R	50	100	17	26	6	9	800	φ4×51	ラッチロックフック	無線送信機	無線送信機	19

DBシリーズ仕様

型式	揚程 (m)	定格荷重 (kg)	高速巻上速度 (m/min)		低速巻上速度 (m/min)		モータ出力 (W)	ワイヤロープ (m)	つり金具	操作スイッチ	操作中継コード (m)オプション	本体重量 (kg)
			1層目	最外層	1層目	最外層						
DB-N820	10	460	4.5	6	1.5	1.9	580	φ6×22	ラッチロックフック	無線送信機	無線送信機	21
DB-N820R	10	460	4.5	6	1.5	1.9	580	φ6×22	ラッチロックフック	無線送信機	無線送信機	21
DB-N930	15	400	7.5	10.5	2.5	3	800	φ5.5×32	ラッチロックフック	無線送信機	無線送信機	22
DB-N930R	15	400	7.5	10.5	2.5	3	800	φ5.5×32	ラッチロックフック	無線送信機	無線送信機	22

使用電源: AC100V 50/60Hz 電源コード2mm²×3芯×5m

※型式の末尾にRの付かない機種は非常停止付きペンダントスイッチが付属します。また、無線での操作はできません。
 ※型式の末尾にRの付く機種は無線送信機が付属します。
 また、非常停止付きペンダントスイッチ(オプション)でも操作可能ですが、無線との同時操作はできません。
 ※BH-N300シリーズには、無線仕様がありません。

■寸法表

型式/寸法	A	B	C
BH-N320	280	182	626
BH-N330	280	182	626
BH-N420	351	801	801
BH-N420R			
BH-N430			
BH-N430R			
BH-N720	366	220	801
BH-N720R			
BH-N730			
BH-N730R			
BH-N740	420	808	808
BH-N740R			
BH-N815			
BH-N815R			
BH-N820	450	808	808
BH-N820R			
BH-N830			
BH-N830R			
BH-N930	450	808	808
BH-N930R			
BH-N950	450	808	808
BH-N950R			

BH-N400/N700/N800/N900シリーズ

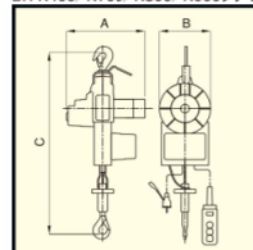

DB-N820シリーズ

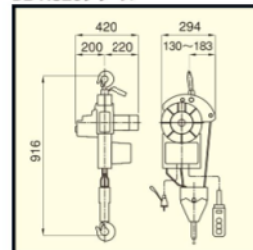

DB-N930シリーズ

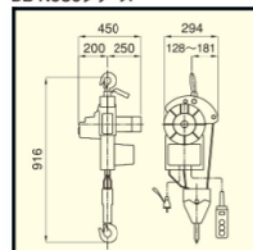

電動機器・電動工具

マイティアーム・スライドアーム



使用例

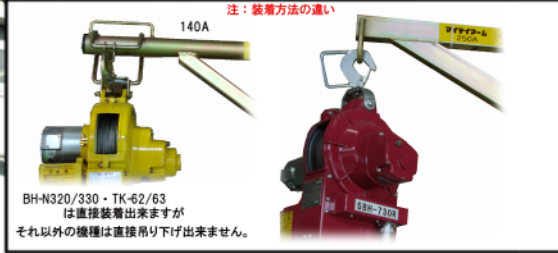

注：装着方法の違い
BH-N320/330・TK-62/63は直接装着出来ませんがそれ以外の機種は直接吊り下げ出来ません。

“ホイストとアームの併用で作業性は大幅向上!!”

- 単管パイプ、くさび足場、次世代足場、門型足場への取り付けが可能です。
※140Aはくさび足場に直接取り付けられません。

マイティアーム

ベビーホイストに旋回機能を加えることができ、荷物の取り込みがさらに容易で安全になります。

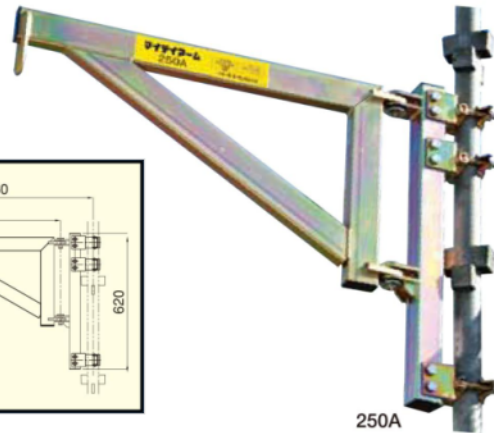
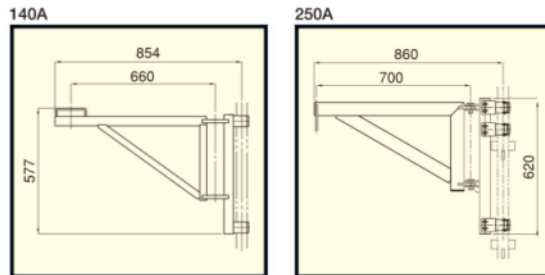

250A

■仕様

型式	定格荷重 (kg)	旋回半径 (mm)	旋回角度	適合パイプ径	適用ホイスト	自重量 (kg)
140A	140	660	240°	φ42.7、φ48.6	BH-N300シリーズ TK62 TK63	6.2
250A	250	700	240°		BH-N300 BH-N400 BH-N700 BH-N800 BH-N900シリーズ	10

スライドアーム

ベビーホイストに旋回・スライド機能を加えることができ、荷物の取り込みがさらに容易で安全になります。

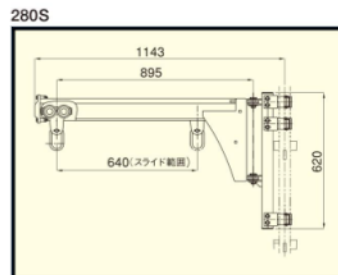

280S

■仕様

型式	定格荷重 (kg)	旋回半径 (mm)	旋回角度	適合パイプ径	適用ホイスト	自重量 (kg)
280S	250	895	180°	φ42.7、φ48.6	BH-N300 BH-N400 BH-N700 BH-N800 BH-N900シリーズ	14

※十分な強度を確保した足場に取り付けてください。

レンタカー
高所作業車

建設機械
土木機械

溶接機
照明機

電動機器
電動工具

コンプレッサー
エアツール

コンクリート
打設関連

水中ポンプ
水処理機械

ハウス
備品

保安用品
仮設資材